



SIA ELPRO
Būvkomersanta reģistrācijas Nr. 3625-R
Vienotais reģistrācijas Nr. 40003689248
Tel./fakss: +37167224801, mob. tel. +37126415860
elpro@elpro.lv www.elpro.lv

TEHNISKAIS PROJEKTS

Zemsprieguma kabeļu elektrolinijas rekonstrukcija Mārupītes gatvē un Laimdotas ielas gājēju celiņā, Mārupē, Mārupes novads.

OBJEKTS: Ielu apgaismojums.

ADRESE: Mārupes novads

KAD. Nr.: Daudz

PASŪTĪTĀJS: Mārupes novada Dome

PASŪTĪJUMS: MND 2013/27

PROJEKTA DAĻA: Elektroapgāde

MARKA: ELT

TEHN. NOTEIKUMI: Tehniskā specifikācija-darba uzdevums. (Pielikums Nr. 2 Iepirkuma, identifikācijas Nr. MND 2013/27, noteikumiem)

BŪVJU KLASIFIKĀCIJAS KODS: 22140402

VALDES PRIEKŠSĒDĒTĀJS: A. Furmančuks

BŪVPROJEKTA VADĪTĀJS: A. Furmančuks

ELT DAĻAS VADĪTĀJS: A. Furmančuks

PROJEKTĒTĀJS: A. Furmančuks

Rīga, 2013.g.



Pasūtītājs: Mārupes novada Dome
Objekts: "Zemsprieguma kabeļu elektrolīnijas rekonstrukcija Mārupītes gatvē un Laimdotas ielas gājēju celiņā, Mārupē, Mārupes novads. Ielu apgaismojums."

Būvprojekta sastāvs

Būvprojekts izstrādāts vienā sējumā: ELT daļa.

Pasūtītājs: Mārupes novada Dome
Objekts: "Zemsprieguma kabeļu elektrolīnijas rekonstrukcija Mārupītes gatvē un Laimdotas ielas gājēju celiņā, Mārupē, Mārupes novads. Ielu apgaismojums."

Autoru kolektīvs

Būvprojekta vadītājs: Aleksandrs Furmančuks LEB-72-AM-13/10; t.26415860
ELT daļas vadītājs: Aleksandrs Furmančuks LEB-72-AM-13/10
Projektētājs: Aleksandrs Furmančuks

Pasūtītājs: Mārupes novada Dome
Objekts: "Zemsprieguma kabeļu elektrolīnijas rekonstrukcija Mārupītes gatvē un Laimdotes ielas gājēju celiņā, Mārupē, Mārupes novads. Ielu apgaismojums."

BŪVPROJEKTA SATURS

Titullapa
Būvprojekta sastāvs
Būvprojekta autoru kolektīvs.
Būvprojekta saturs.

I VISPĀRĪGĀ DAĻA

1. Būvkomersanta reģistrācijas apliecība
2. Elektroinženieru sertifikāti
3. Pasūtītāja izdota tehniskā specifikācija elektroapgādes projektēšanai
4. Paskaidrojuma raksts

II RASĒJUMI

7. ELT - 1	Vispārīgie dati
8. ELT - 2	Principiālā elektroshēma
9. ELT - 3	Trases plāns, Laimdotes iela, lapa Nr.1..
10. ELT - 4	Trases plāns, Laimdotes iela, lapa Nr.2..
11. ELT - 5	Trases plāns, Mārupītes gatve, lapa Nr.1.
12. ELT - 6	Trases plāns, Mārupītes gatve, lapa Nr.2.
13. ELT - 7	Trases plāns, Mārupītes gatve, lapa Nr.3.
14. ELT - 8	Trases plāns, Mārupītes gatve, lapa Nr.4.
15. ELT - 9	Trases plāns, Mārupītes gatve, lapa Nr.5.
16. ELT - 10	Trases plāns, Mārupītes gatve, lapa Nr.6.
17. ELT - 11	Vadības sadalnes uzstādīšanas skice.
18. ELT - 12	Apgaismes balstu uzstādīšanas skices.
19. ELT - 13	Grāvja šķērsojuma griezum Nr.1.
20. ELT - 14	Grāvja šķērsojuma griezum Nr.2.
21. ELT - 15	Iekārtu specifikācija.

III PIEVIENOTIE DOKUMENTI

22. Celtniecības un montāžas darbi.
-------------------------------------	---	---	---	---	---	---	---	---	---	---	---

Pasūtītājs: Mārupes novada Dome
Objekts: "Zemsprieguma kabeļu elektrolīnijas rekonstrukcija Mārupītes gatvē un Laimdotas ielas gājēju celiņā, Mārupē, Mārupes novads. Ielu apgaismojums."

I VISPĀRĪGĀ DAĻA

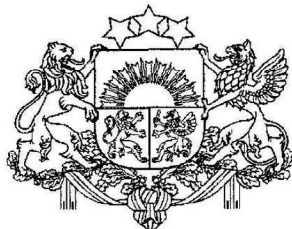

LATVIJAS REPUBLIKAS EKONOMIKAS MINISTRIJA

Brīvības ielā 55, Rīgā, LV-1519 ♦ Tālrunis 371-7013101 ♦ Fakss 371-7280882 ♦ E-pasts: pasts@em.gov.lv

R ī g ā

BŪVKOMERSANTA REĢISTRĀCIJAS APLIECĪBA

izsniegta
sabiedrībai ar ierobežotu atbildību
ELPRO

vienotais reģistrācijas numurs : 40003689248

Komersants reģistrēts Būvkomersantu reģistrā 2006.gada 29.augustā
(lēmums Nr. 3872) saskaņā ar Ministru kabineta 2005. gada 28.jūnija
noteikumiem Nr.453 "Būvkomersantu reģistrācijas noteikumi"

Būvkomersanta reģistrācijas Nr. 3625-R

Ikgadējais informācijas atjaunošanas datums :29.augusts

Atbildīgā amatpersona -
Būvniecības stratēģijas nodaļas vadītājs



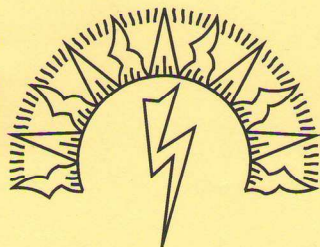

-S3-280

LATVIJAS ELEKTRIĀU BRĀLĪBAS
SERTIFIKĀCIJAS DEPARTAMENTS

SERTIFIKĀTS

elektrotehnisko darbu elektroinženiera zināšanu apjomā

Sertifikāts apliecina, ka saskaņā ar Latvijas Elektriķu brālības Sertifikācijas departamenta 2009. gada 10. augustā apstiprināto nolikumu par sertifikātu izsniegšanas kārtību un 2009. gada 25. maijā apstiprinātajām kvalifikācijas prasībām SNL.9.1-1.AM, 10.1-1.AM, 10.2-1.AM

Aleksandrs Furmančuks

personas kods 090672-13053

ir kompetents veikt:

elektroietaišu projektēšanu

1. 1-20 kV kabeļu elektropārvades līnijas
2. 1-20 kV gaisvadu un piekarkabeļu elektropārvades līnijas
3. 1-20 kV transformatoru apakšstacijas, komutācijas un sadales punkti.

Sertifikācijas departamenta 2010. gada 18. marta lēmums Nr. SD-13/2010

Sertifikāts derīgs līdz 2015. gada 17. martam

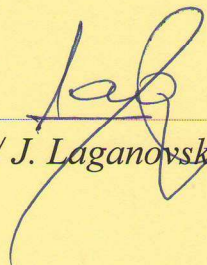

*LEB Sertifikācijas
departamenta direktors*

/ J. Laganovskis /

Sertifikāts Nr. 72-AM-13/10

TEHNISKĀ SPECIFIKĀCIJA-DARBA UZDEVUMS

Gājēju celiņu apgaismojuma Tehniskie projekti jāizstrādā uz aktuālas topogrāfiskās pamatnes, (daļu no aktuālās topogrāfijas Pasūtītājs izsniegs pretendentam ar kuru tiks slēgts līgums (~90%)). Apgaismojuma projekti jāizstrādā saskaņā ar izstrādātajiem gājēju celiņu izbūves tehniskajiem projektiem.

1. Gājēju celiņa apgaismojuma izbūve Mārupītes gatvē, Mārupē:

1. kabeļlīnijas garums ~ 1200m ;
2. apgaismes stabu daudzums 37gb. ;
3. stabu garums 4,5m ;
4. uz apgaismes stabiem ieprojektēt 1-fāzes rozetes izbūvi;
5. gaismeklis Nella 70W HID SIL vai ekvivalents ;
6. lampa Na 70W vai 100W.
7. projektā jāiestrādā gājēju tiltiņu (3gb.) apgaismojuma pieslēguma vietas.
Nepieciešams jauns elektropieslēgums.

2. Gājēju celiņa apgaismojuma izbūve Laimdotas ielā, Mārupē :

1. kabeļlīnijas garums ~ 475m ;
2. apgaismes stabu daudzums 15 gb.;
3. stabu garums 4,5 m – 10 gab ;
4. stabu garums 6.0 m – 5gab;
5. uz apgaismes stabiem ieprojektēt 1-fāzes rozetes izbūvi;
6. gaismeklis Nella 70W HID SIL vai ekvivalents – 10 gab ;
7. gaismeklis Philips Malaga SGS 102 100W – 5 gab;
8. lampa Na 70W vai 100W;
9. projektā jāiestrādā gājēju tiltiņa (1gb.) apgaismojuma pieslēguma vieta.
Elektropieslēgums no esošās apgaismes līnijas Pērses ielā.

3. Projektus Izpildītājs sagatavo un nodod Pasūtītājam 4 (četros) izdrukātos eksemplāros un 1 (vienu) eksemplāru digitālā formātā CD.

4. Autoruzraudzība tiek veikta atbilstoši 25.06.2003. Ministru kabineta noteikumiem Nr.342 Noteikumi par Latvijas būvnormatīvu LBN 304-03 „Būvdarbu autoruzraudzības noteikumi ”– no būvdarbu uzsākšanas līdz objekta nodošanai ekspluatācijā.

5. Ekonomikas daļa:

- 5.1. Būvdarbu apjomi iepirkumam.
- 5.2. Izmaksu aprēķins (tāme).

Pasūtītājs: Mārupes novada Dome
Objekts: "Zemsprieguma kabeļu elektrolīnijas rekonstrukcija Mārupītes gatvē un Laimdotas ielas gājēju celiņā, Mārupē, Mārupes novads. Ielu apgaismojums."

Paskaidrojuma raksts:

1. Projekts izstrādāts ņemot vērā SIA "BELSS" izstrādāto ceļu projektu.
2. Doto projektu realizēt kopā vai pēc augstāk minēta projekta realizācijas.
3. Proj. kabeļus guldīt tikai pēc zemes planēšanas darbu veikšanas, citu inženiertīklu un labiekārtojuma elementu izbūves, līdz cietā seguma izbūvei, saskaņā ar SIA BELSS proektu, precizējot apgaismes stabu piesaistes montāžas laikā.
4. Projektēšanas zonā nospraust sarkanās līnijas.
5. Šķērsojot ielas proj. kabeli guldīt caurulē, 1.0m dziļumā, ja nav norādīts atsevišķi.
6. Projektā pieņemtie apzīmējumi skat. lapā ELT-1.
7. Kopējais tranšejas garums 1710m.
8. Projektējamo elektroietaišu piesaistes pasvītrotas.
9. Pēc darbu veikšanas, atjaunot zālāju.
10. Vaidavas, Ventas, Amatas, Reviņu, Beržu ielas šķersot ar slegto metodi.
11. NY-Y-3x2.5 guldīt gofrēta caurule d25mm.
12. Visus darbus veikt ievērojot EIN un CNU-N prasības.
13. Projekts izstrādāts vadoties pēc pastāvošiem elektroietaišu izbūves un ekspluatācijas noteikumiem.

Sastādīja: /A. Furmančuks/

Pasūtītājs: Mārupes novada Dome
Objekts: "Zemsprieguma kabeļu elektrolīnijas rekonstrukcija Mārupītes gatvē un Laimdotas ielas
gājēju celiņā, Mārupē, Mārupes novads. Ielu apgaismojums."

II RASĒJUMI

1.) Pamatojums projektēšanai: Pasūtītāja tehniskā specifikācija.
2.) U = 0.4 kV.

Rasējumu saraksts

Nr.p.k.	Rasējuma nosaukums	Rasējuma Nr.
1.	Vispārīgie radītāji	ELT-1
2.	Principiālā elektroshēma	ELT-2
3.	Trases plāns, Laimdotes iela, lapa Nr.1.	ELT-3
4.	Trases plāns, Laimdotes iela, lapa Nr.2.	ELT-4
5.	Trases plāns, Mārupītes gatve, lapa Nr.1.	ELT-5
6.	Trases plāns, Mārupītes gatve, lapa Nr.2.	ELT-6
7.	Trases plāns, Mārupītes gatve, lapa Nr.3.	ELT-7
8.	Trases plāns, Mārupītes gatve, lapa Nr.4.	ELT-8
9.	Trases plāns, Mārupītes gatve, lapa Nr.5.	ELT-9
10.	Trases plāns, Mārupītes gatve, lapa Nr.6.	ELT-10
11.	Vadības sadalnes uzstādīšanas skice	ELT-11
12.	Apgaismes balstu uzstādīšanas skice	ELT-12
13.	Grāvja šķērsojuma griezum Nr.1	ELT-13
14.	Grāvja šķērsojuma griezum Nr.2	ELT-14
15.	Iekārtu specifikācija.	ELT-15

Būvprojektā pieņemtie apzīmējumi

APZĪMĒJUMS PLĀNĀ	NOSAUKUMS
	Projektējamo AS "Sadales tīkls" z./spr. kabelis
	Projektējamo apgaismes z./spr. kabelis
	Projektējamā apgaismes sadalne
	Projektējamo apgaismes z./spr. kabelis PE caurulē
	Projektējamo apgaismes balsts ar gaismekli
	Projektējamo ceļš pēc SIA "BELSS" projekta

Objekta izvietojuma shēma

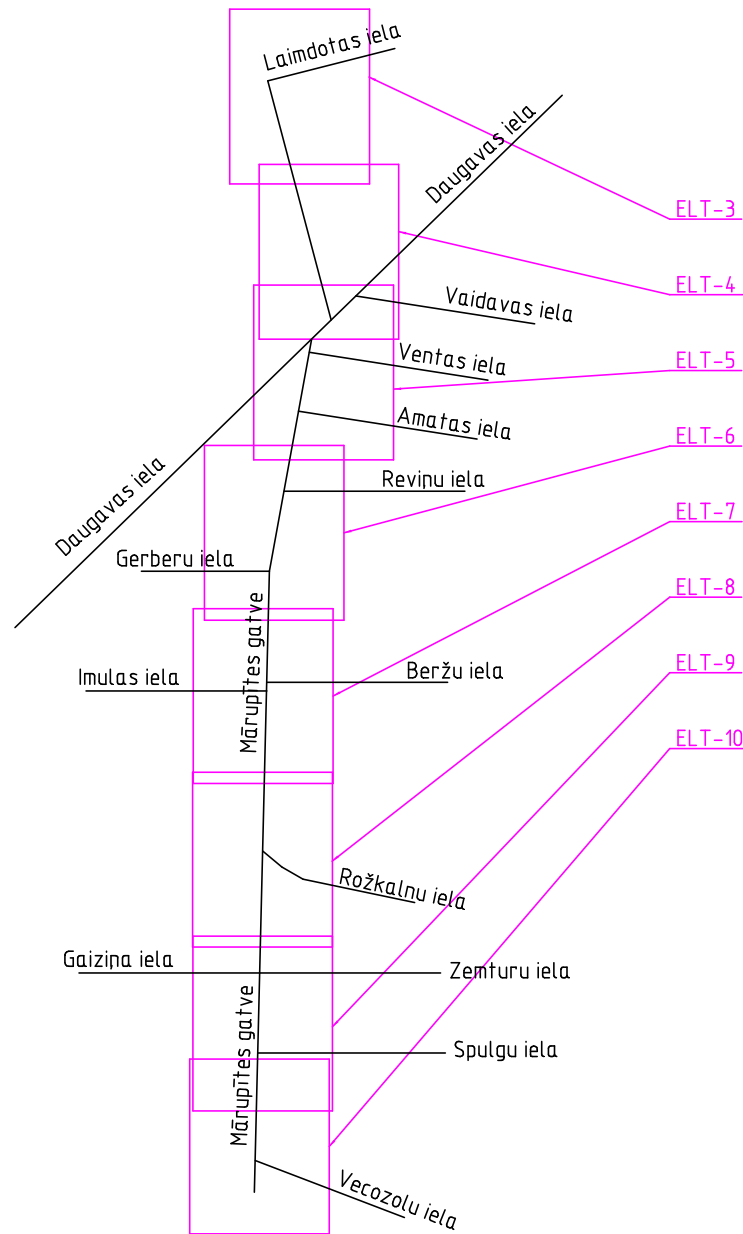

APZĪMĒJUMI

	Siltumtrase
	Udensvads
	Lietus kanalizācija
	Kanalizācija
	Drenāža
	Spiedkanalizācija
	Telefona kanalizācija
	Telefona kabeli
	Elektrības kabeli
	Gāze(ASP)
	Gāze(VSP)
	Gāze(ZSP)
	Proj. z./spr. kabelis
	Proj. v./spr. kabelis

Topogrāfiskā uzmērījuma saskaņojuma robeža	-----
Zemes vienības kadastra apzīmējums	13000072405
Uzmērīta robežlīnija	-----
Ierādīta robežlīnija (M 1:10 000 noteiktība)	-----
Plānota, projektēta robežlīnija	-----
Sarkanā līnija	<u>sark.lin.</u>
Aizsargjoslas	<u>tauvas josla</u>

Šī būvprojekta ELT daļas risinājumi atbilst Latvijas būvnormatīviem, kā arī citu normatīvo aktu prasībām.
ELT daļas vadītājs: A. Furmančuks
Sertifikāta Nr.: 72-AM-13/10
15.10.2013.
(datums) _____ (paraksts)

Šī būvprojekta risinājumi atbilst Latvijas būvnormatīviem, kā arī citu normatīvo aktu prasībām.
Būvprojekta vadītājs: A. Furmančuks
Sertifikāta Nr.: 72-AM-13/10
15.10.2013.
(datums) _____ (paraksts)

Pasūtītājs: Mārupes novada Dome				Pasūtījums: MND 2013/27		
Būvpr. vad.	A. Furmančuks	15.10.2013.	Objekts Zemsprieguma kabeļu elektrolīnijas rekonstrukcija Mārupītes gatvē un Laimdotes ielas gājēju celiņā, Mārupē, Mārupes novads. Ielu apgaismojums.	Stadija	Lapa	Lapu skaits
ELT. d. vad.	A. Furmančuks	15.10.2013.		TP	ELT-1	15
Projektētājs	A. Furmančuks	15.10.2013.		bez mēroga		
Būvkomersanta reģistrācijas Nr. 3625-R Tel./fakss: +37167224801; Mob. tel. +37126415860 elpro@elpro.lv				Lapas nosaukums: Vispārīgie radītāji		



400/230 V

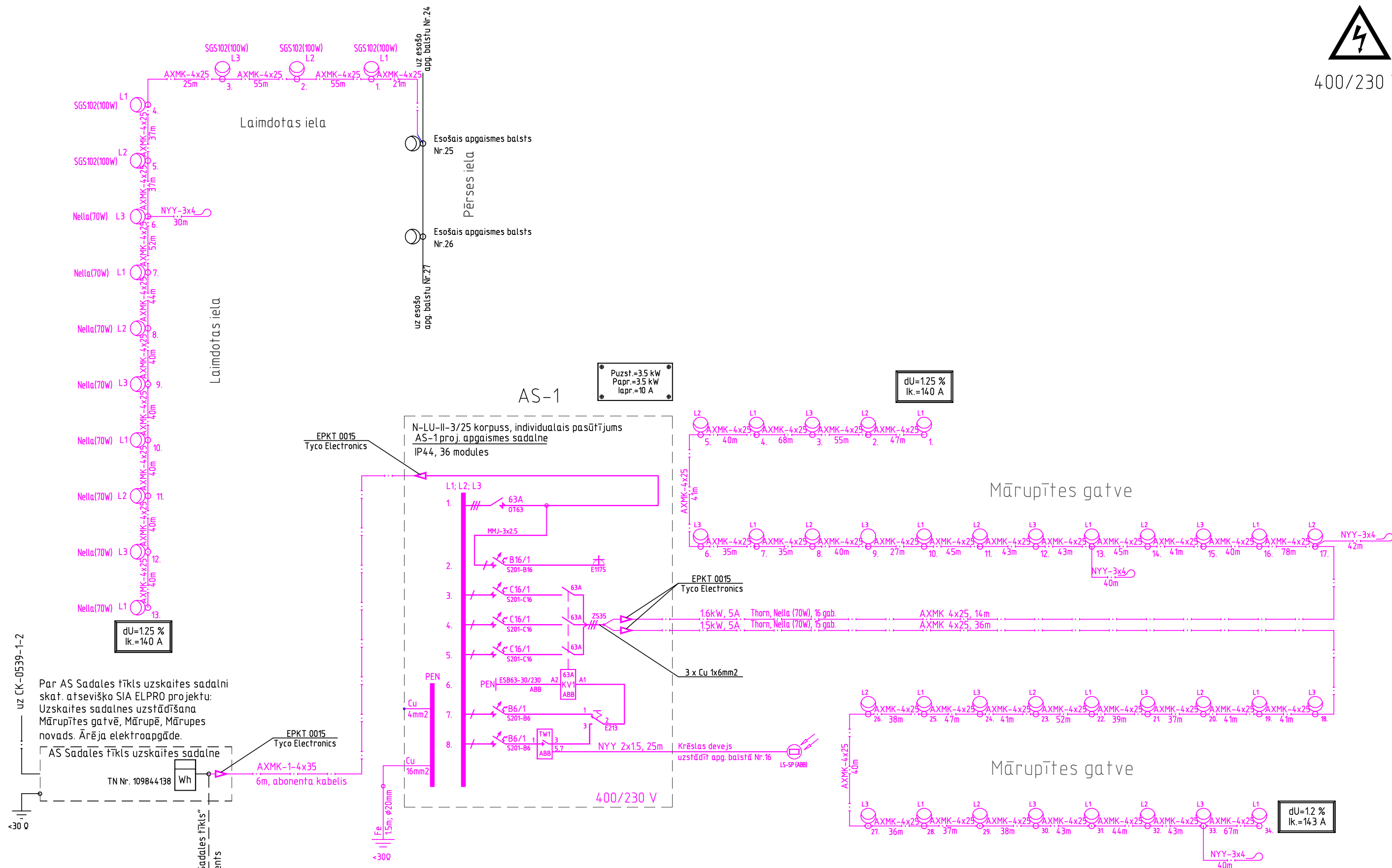

uz CK-0539-1-2

Par AS Sadales tīkls uzskaites sadalni skat. atsevišķo SIA ELPRO projektu: Uzskaites sadaļnes uzstādīšana Mārupītes gatvē, Mārupē, Mārupes novads, Ārēja elektroapgāde.

AS Sadales tīkls uzskaites sadalne

TN Nr. 109844138 Wh

Apkalpo AS "Sadales tīkls" Apkalpo abonents

AS-1

Puzst.=3.5 kW
Papr.=3.5 kW
I_k=10 A

dU=12.5 %
I_k=14.0 A

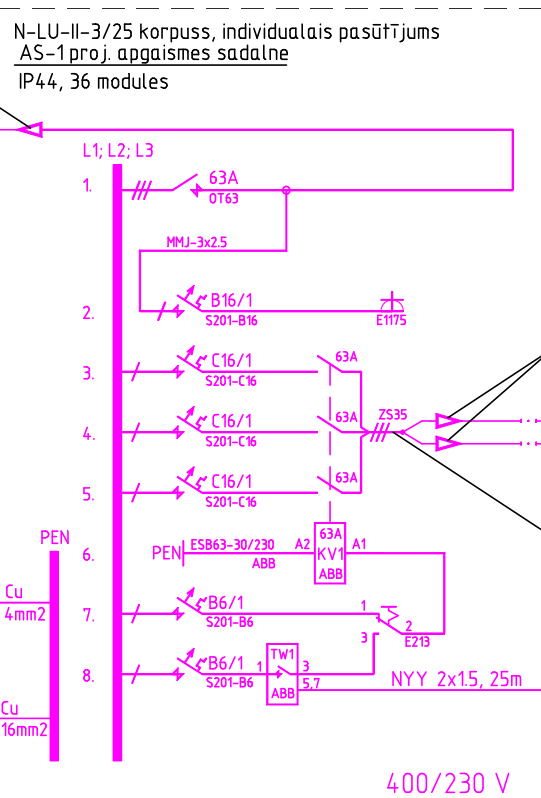

Pieņemtie apzīmējumi

— esošais apgaismes z./spr. kabelis

— proj. apgaismes z./spr. kabelis

Pasūtītājs: Mārupes novada Dome			Pasūtījums: MND 2013/27		
Būvpr. vad. A. Furmančuks	15.10.2013.	Objekts Zemsprieguma kabeļu elektrotīnijas rekonstrukcija Mārupītes gatvē un Laimdotas ielas gājēju celiņā, Mārupē, Mārupes novads. Ielu apgaismojums.	Stadija	Lapa	Lapu skaits
ELT d. vad. A. Furmančuks	15.10.2013.		TP	ELT-2	
Projektētājs A. Furmančuks	15.10.2013.				
Būvkomersanta reģistrācijas Nr. 3625-R Tēl./fakss: +37167224801; Mob. tel. +37126415860 elpro@elpro.lv			Principiālā elektroskāme		

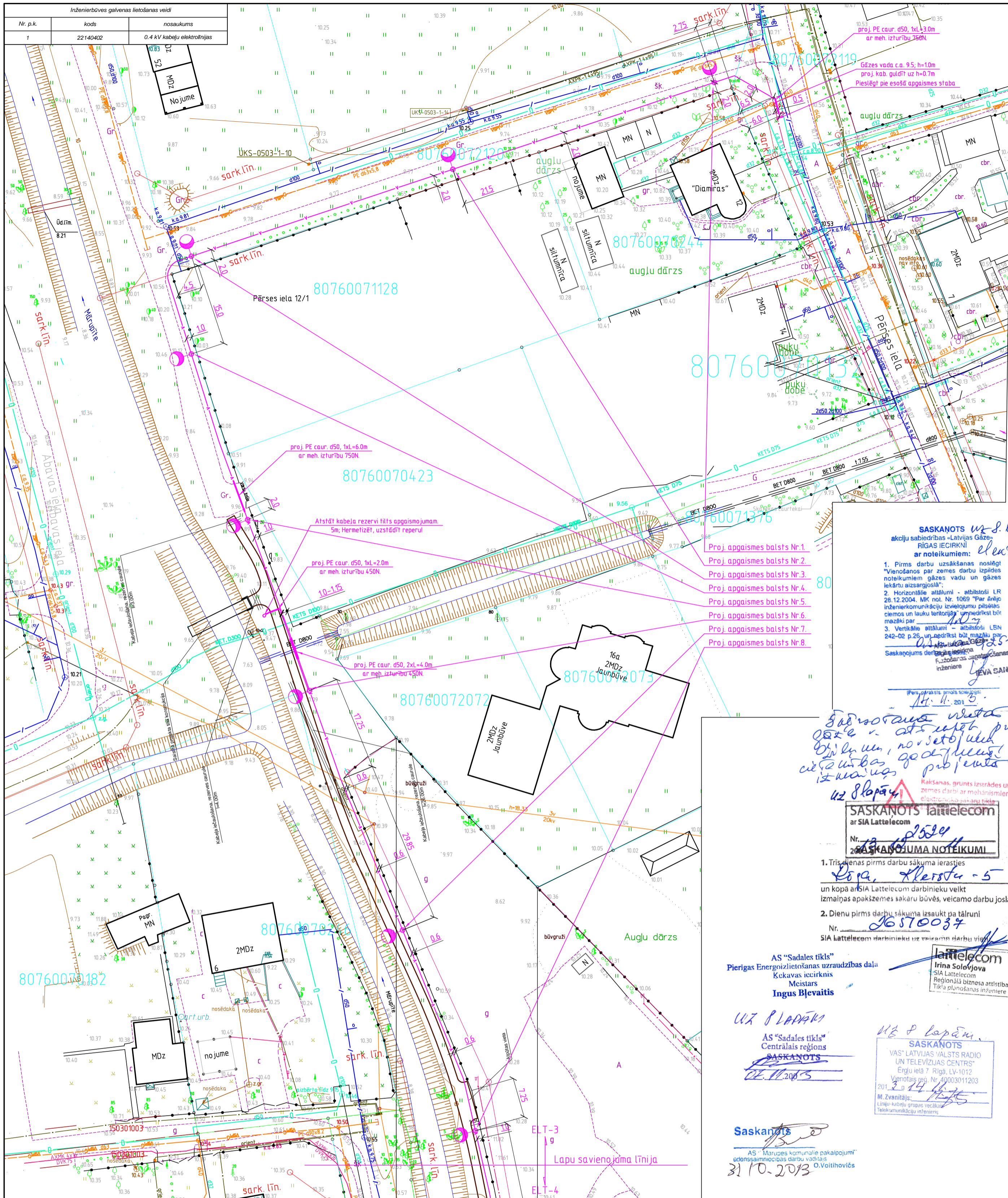

- Piezīmes:**
- Projekts izstrādāts ņemot vērā SIA "BELSS" izstrādāto ceļu projektu.
 - Doto projektu realizēt kopā vai pēc augstāk minēta projekta realizācijas.
 - Proj. kabelus guldīt tikai pēc zemes planēšanas darbu veikšanas, citu inženieritklu un labiekārtojuma elementu izbūves, līdz cietā seguma izbūvei, saskaņā ar SIA BELSS projektu, precizējot apgaismes staba piesaistes montāžas laiku.
 - Projektēšanas zonā nospraust sarkanās līnijas.
 - Šķērsojot ielas proj. kabeli guldīt caurulē, 1.0m dziļumā.
 - Šķērsojot gāzesvadu bez ieguldīšanas datiem to atšurēt, ja gāzesvads ieguldīts seklāk par 0,8m tad proj. kabeli guldīt zem gāzesvada. Visus šķērsojumus ar gāzes vadu izpildīt PE caurulē ar vertikālo atālumu min 0,25m.
 - Projektā pieņemtie apzīmējumi skat. lapā ELT-1.
 - Kopējais tranšējas garums 1710m.

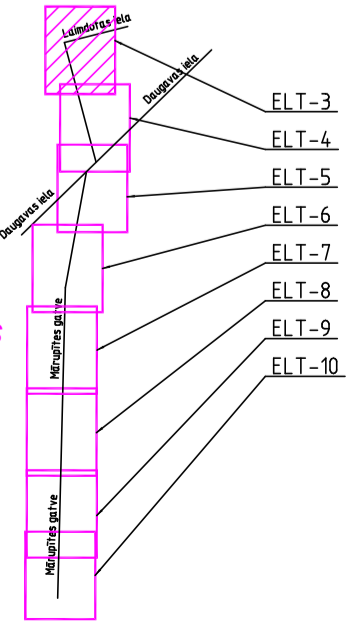

Šī būvprojekta ELT daļas risinājumi atbilst Latvijas būvnormatīviem, kā arī citu normatīvo aktu prasībām.

ELT daļas vadītājs: A. Furmančuks
Sertifikāta Nr.: 72-AM-13/10
15.10.2013. (datums)

Šī būvprojekta risinājumi atbilst Latvijas būvnormatīviem, kā arī citu normatīvo aktu prasībām.

Būvprojekta vadītājs: A. Furmančuks
Sertifikāta Nr.: 72-AM-13/10
15.10.2013. (datums)

SASKANOTS uz 8. lapa m
akciju sabiedrības «Latvijas Gāze» RĪGAS IECIRKNI ar noteikumiem: *elektrikab.*

- Pirms darbu uzsākšanas noslēgt 'Vienošanās par zemes darbu izpildes noteikumiem gāzes vadu un gāzes iekārtu aizsargošā'.
- Horizontālie atālumi - atbilstoši LR 28.12.2004. MK noteik. Nr. 1069 "Par ārējo inženierkomunikāciju izvietojumu pilsētas ciemos un lauku teritorijā" un vadītājam būt mazāki par...
- Vertikālie atālumi - atbilstoši LSN 242-02 p.26 un vadītājam būt mazāki par...

Arī uz 8. lapa m
Saskaņojums darbu izpildes prasības
Fuziozārijas un gāzesvadu izpildes prasības
inženiere *Ieva SANGVIČA*

uz 8. lapa m
Rakšanas, grunts izstrādes un zemes darbu ar mehāniskiem elektrosūkņiem un citiem
SASKANOTS
ar SIA Lattelecom
Nr. *20524*
SASKANOTUMA NOTEIKUMI

- Trīs dienas pirms darbu sākuma ierasties un kopā ar SIA Lattelecom darbinieku veikt izmaiņas apakšzemes sākuru būvēs, veicamo darbu joslās.
- Dienu pirms darbu sākuma izsaukt pa tālruni Nr. *26570037*
SIA Lattelecom darbinieku uz vietas darbu vietas

AS "Sadales tīkls" Pierīgas Energoizlietošanas uzraudzības daļa
Kekavas iecirknis
Meistars
Ingus Bļevaitis

uz 8. lapa m
AS "Sadales tīkls" Centrālās reģions
SASKANOTS
15.10.2013

uz 8. lapa m
SASKANOTS
VAS" LATVIJAS VALSTS RADIO UN TELEVIZIJAS CENTRS"
Engļu ielā 7 Rīga, LV-1012
Vienotais reģ. Nr. 40003011203
2013. g. 14. 11. 2013
M. Zvanītājs:
Līniju-kabeļu grupas vecākais
Telekomunikāciju inženieris

Saskaņots
AS "Mārupes komunālās pakalpojumu uzdevumamcietas darbu vadītājs"
31.10.2013. O.Voitšovičs

Būvprojekta vadītāju apliecinājumi

Pasūtītājs: Mārupes novads Dome		Pasūtījums: MND 2013/27	
Būvpr. vad. A. Furmančuks	15.10.2013.	Objekts: Zemsprieguma kabelu elektrolīnijas rekonstrukcija	Stadija: Lapa
ELT. d. vad. A. Furmančuks	15.10.2013.	Mārupes gatve un Laimdotes ielas gājēju ceļiņa, Mārupē, Mārupes novads. Ielu apgaismojums.	Lapu skaits: ELT-3
Projektētājs A. Furmančuks	15.10.2013.	Lapas nosaukums: Trases plāns, Laimdotes iela, lapa Nr.1.	M 1:500
Būvkomersanta reģistrācijas Nr. 3625-R Tel./fakss: +37167224801; Mob. tel.: +37126415860 elpro@elpro.lv		ELPRO engineering co	

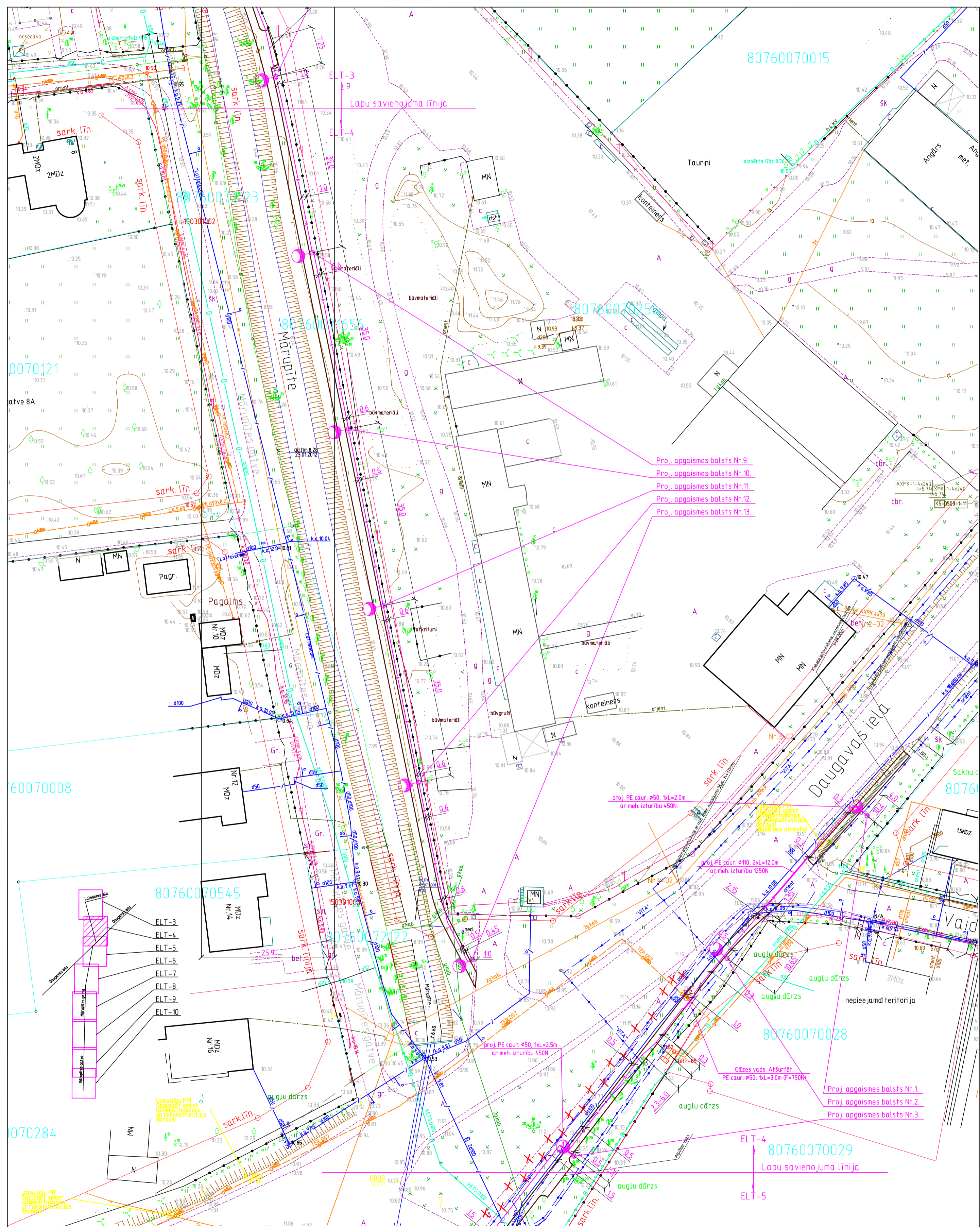

Piezīmes:
 1. Piezīmes skat. lapā ELT-4.

Pasūtītājs: Mārupes novada Dome			Pasūtījums: MND 2013/27		
Būvpr. vad.	A. Furmančuks	15.10.2013.	Objekts	Zemsprieguma kabelu elektrolīnijas rekonstrukcija Mārupes gatve un Laimdotes ielas gājēju ceļā, Mārupes novads. Ielu apgaismojums.	
ELT. d. vad.	A. Furmančuks	15.10.2013.	Lapas nosaukums	Trases plāns, Laimdotes iela, lapa Nr.2.	
Projektētājs	A. Furmančuks	15.10.2013.	Stadija: TP		
Būvkomersanta reģistrācijas Nr. 3625-R Tel./fakss: +37167224801; Mob. tel. +37126415860 elpro@elpro.lv			Lapa: ELT-4		
			Lapu skaits: M 1:500		

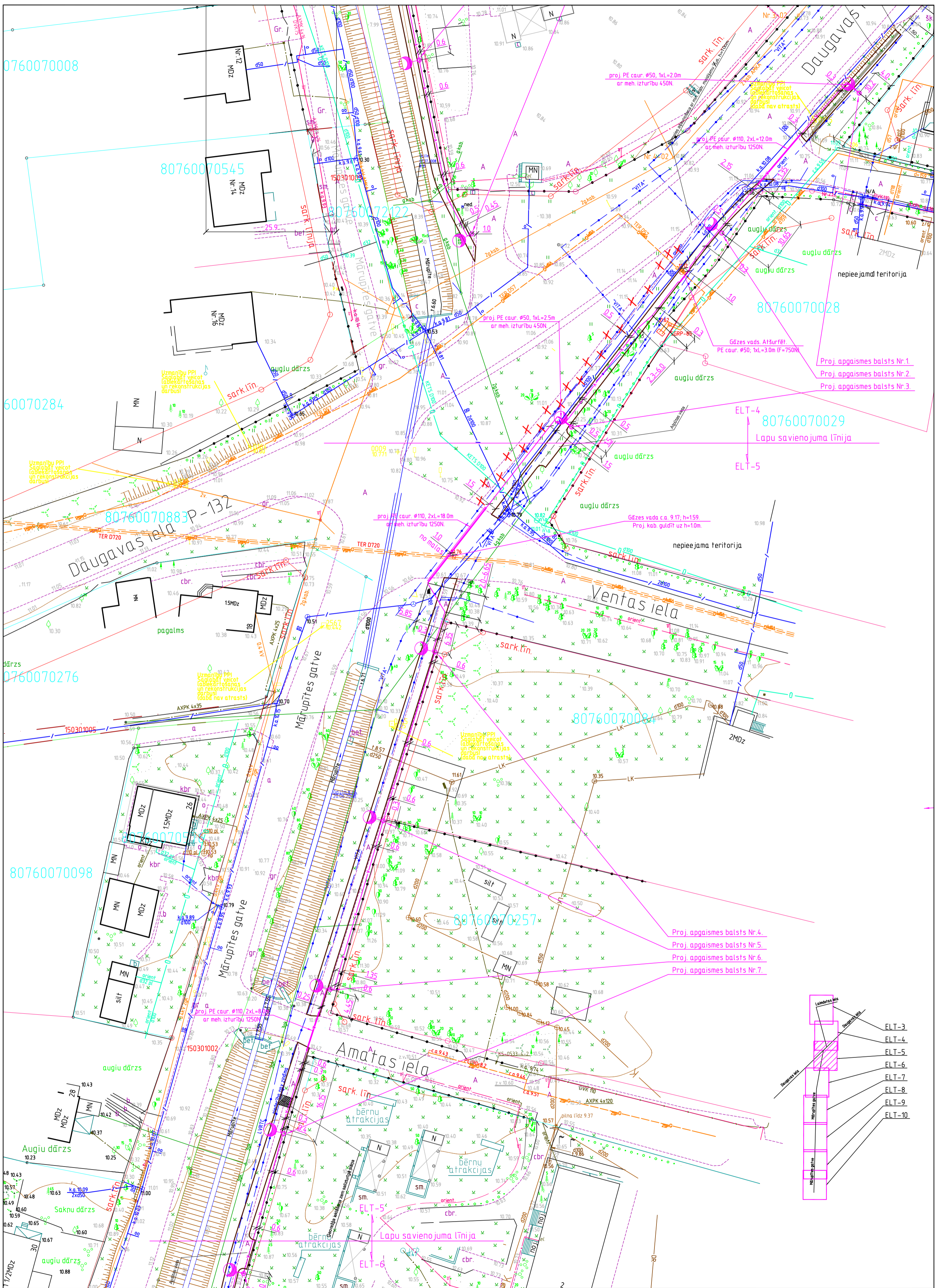

Piezīmes:
1. Piezīmes skat. lapā ELT-4.

Pasūtītājs: Mārupes novada Dome		Pasūtītājs: MND 2013/27	
Būvpr. vad.	A. Furmančuks	15.10.2013	Objekts
ELT. d. vad.	A. Furmančuks	15.10.2013	Zemsprieguma kabeļu elektrolīnijas rekonstrukcija Mārupītes gatvē un Laimdotas ielas gājēju celiņā, Mārupē, Mārupes novads. Ielu apgaismojums.
Projektētājs	A. Furmančuks	15.10.2013	
Lapas nosaukums		Lapas nosaukums	
Būvkomersanta reģistrācijas Nr. 3625-R Tel./fakss: +37167224801; Mob. tel. +37126415860 elpro@elpro.lv		Trases plāns, Mārupītes gatve, lapa Nr. 1.	
Stadija	Lapa	Lapu skaits	
TP	ELT-5	M 1:500	
		ENGINEERING CO	

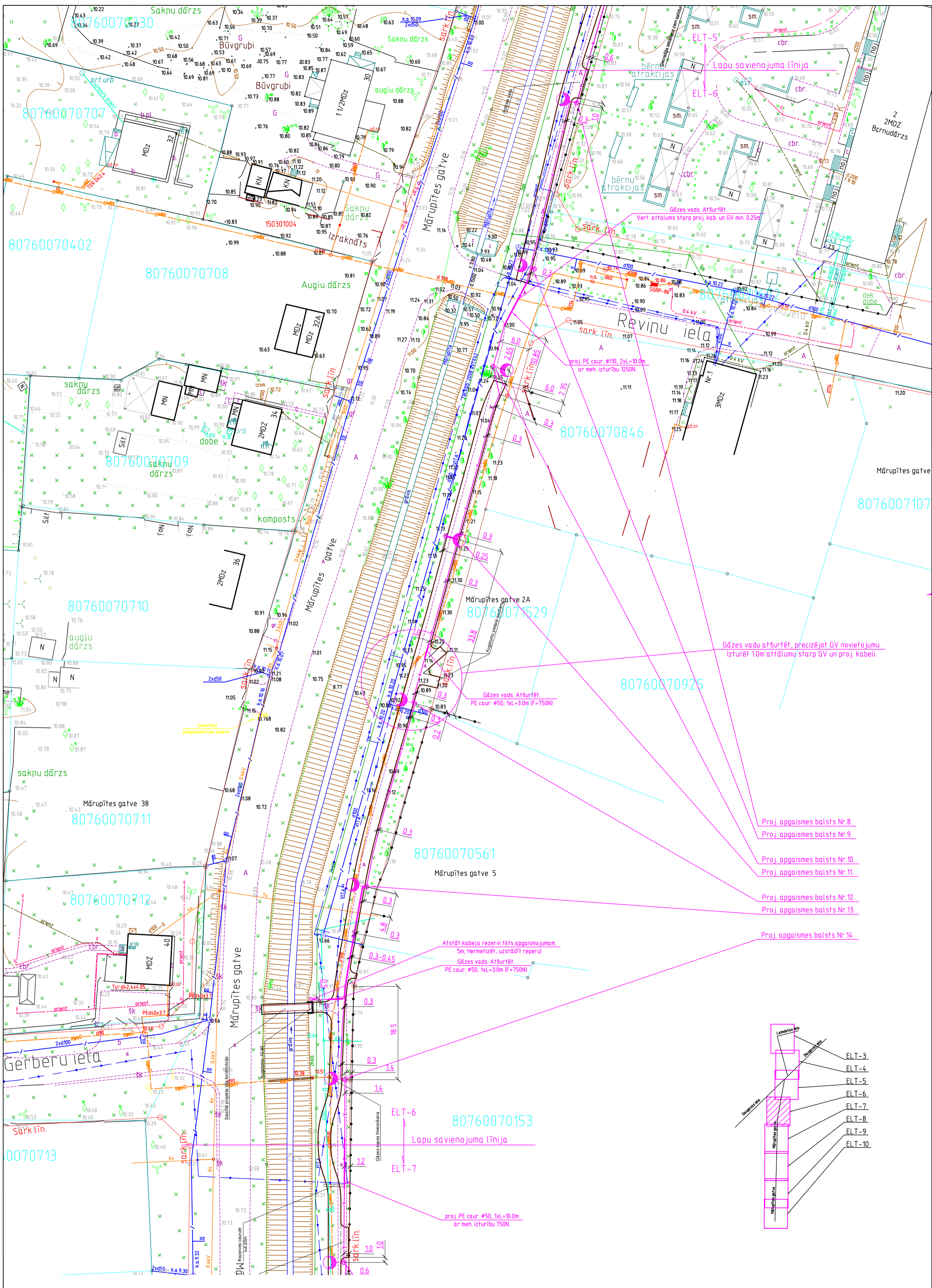

Piezīmes:

1. Piezīmes skat. lapā ELT-4.

Pasūtītājs: Mārupes novada Dome			Pasūtījums: MND 2013/27			
Būvpr. vad.	A. Furmančuks	15.10.2013.	Objekts: Zemsprieguma kabeļu elektrolīnijas rekonstrukcija Mārupītes gatvē un Laimdotas ielas gājēju celiņā, Mārupē, Mārupes novads. Ielu apgaismojums.	Stadija	Lapa	Lapu skaits
ELT. d. vad.	A. Furmančuks	15.10.2013.		TP	ELT-6	
Projektētājs	A. Furmančuks	15.10.2013.		M 1:500		
Lapas nosaukums: Būvkomersanta reģistrācijas Nr. 3625-R Tel./fakss: +37167224801; Mob. tel. +37126415860 elpro@elpro.lv			Lapas nosaukums: Trases plāns, Mārupītes gatve, lapa Nr.2.			

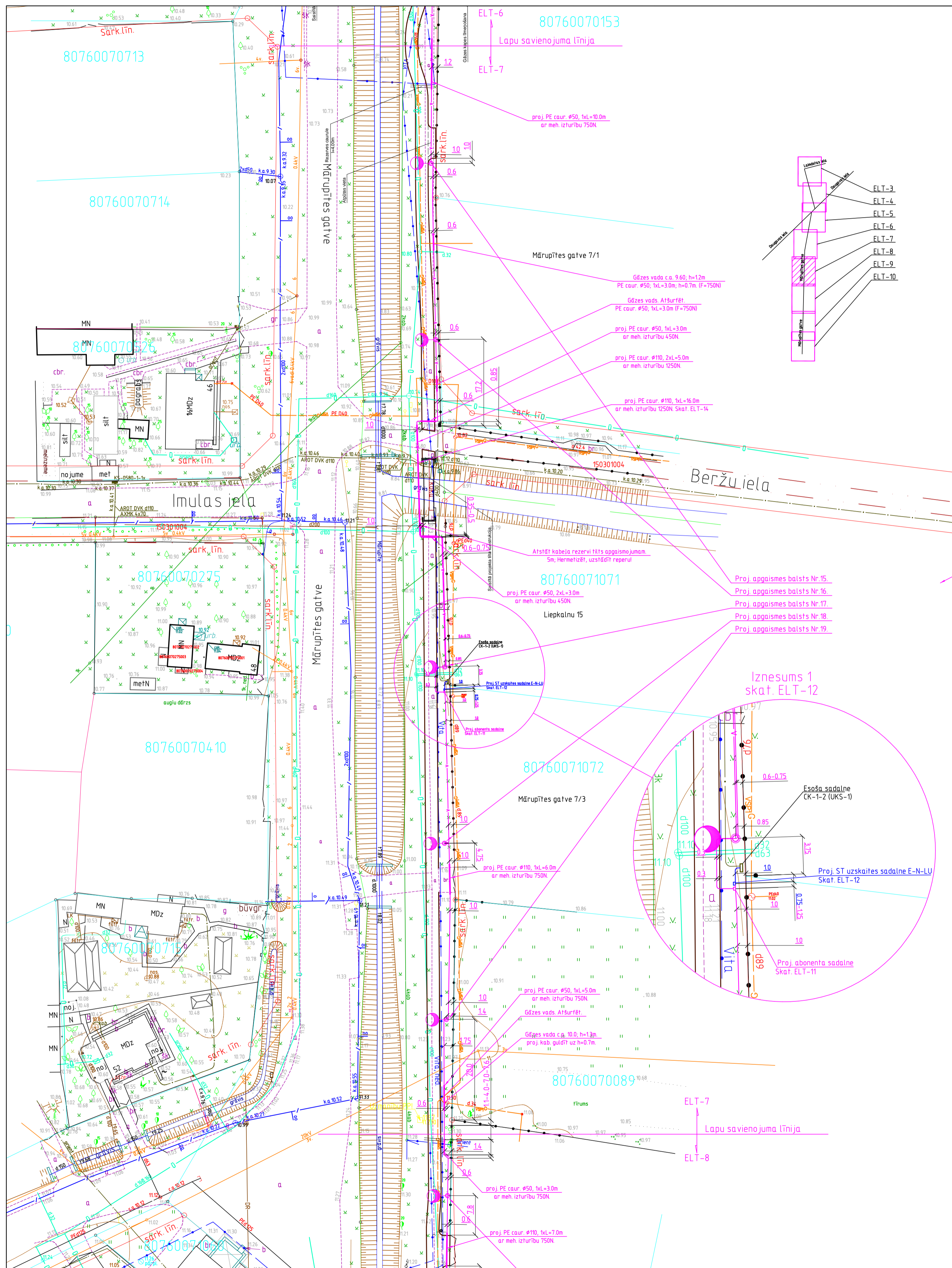

Piezīmes:
1. Piezīmes skat. lapā ELT-4.

Pasūtītājs: Mārupes novads Dome		Pasūtījums: MND 2013/27	
Būvpr. vad. A. Furmančuks	15.10.2013.	Objekts	Stadija
ELT. d. vad. A. Furmančuks	15.10.2013.	Zemsprieguma kabeļu elektrolīnijas rekonstrukcija Mārupes gatvē un Laimdotas ielas gājēju ceļiņā, Mārupē, Mārupes novads. Ielu apgaismojums.	Lapa
Projektētājs A. Furmančuks	15.10.2013.		Lapu skaits
		Lapas nosaukums	TP ELT-7
			M 1:500
Būvkomersanta reģistrācijas Nr. 3625-R Tel./fakss: +37167224801; Mob. tel. +37126415860 elpro@elpro.lv		Trases plāns, Mārupes gatve, lapa Nr.3.	ELPRO engineering.co

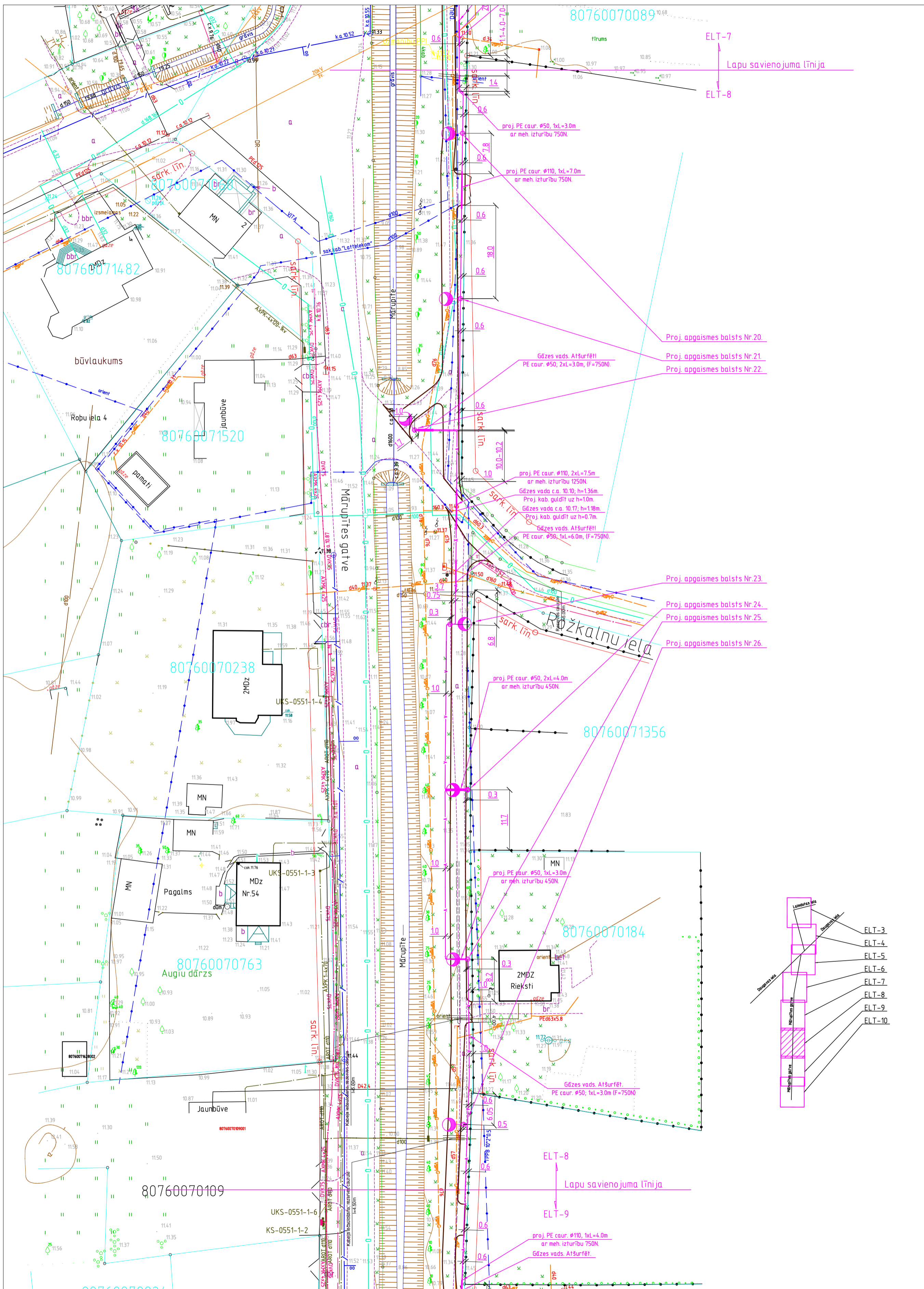

Piezīmes:

1. Piezīmes skat. lapā ELT-4.

Pasūtītājs: Mārupes novada Dome			Pasūtītājs: MND 2013/27				
Būvpr. vad.	A. Furmančuks	15.10.2013.	Objekts	Zemsprieguma kabeļu elektrolīnijas rekonstrukcija	Stadija	Lapa	Lapu skaits
ELT d. vad.	A. Furmančuks	15.10.2013.	Mārupes gatve un Laimdotes ielas gājēju celiņa, Mārupes, Mārupes novads. Ielu apgaismojums.			TP	ELT-8
Projektētājs	A. Furmančuks	15.10.2013.	Lapas nosaukums			M 1 : 500	
Būvkomersanta reģistrācijas Nr. 3625-R Tel./fakss: +37167224801; Mob. tel. +37126415860 elpro@elpro.lv			Trases plāns, Mārupes gatve, lapa Nr. 4.				

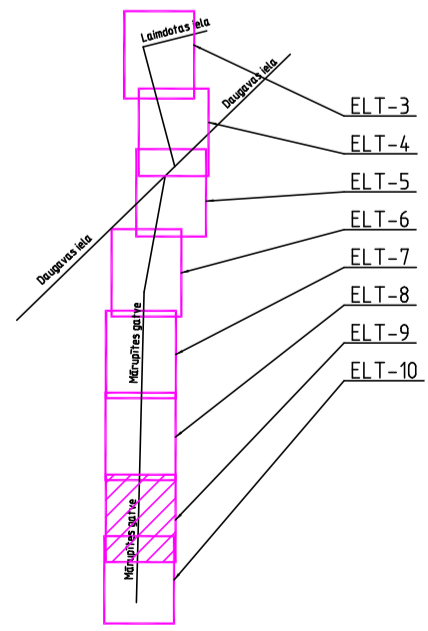
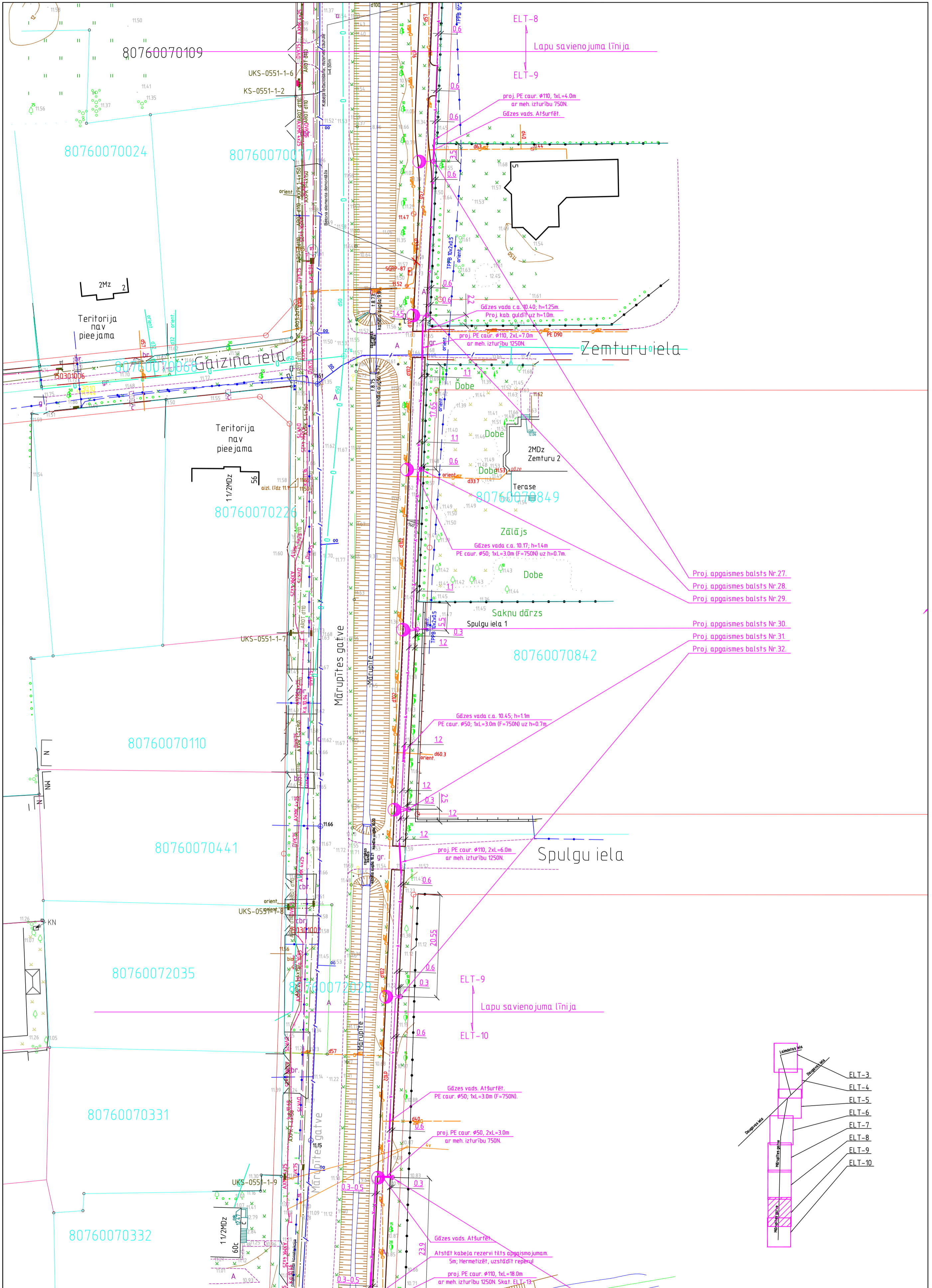

Piezīmes:
1. Piezīmes skat. lapā ELT-4.

Pasūtītājs: Mārupes novada Dome		Pasūtītājs: MND 2013/27	
Būvpr. vad. A. Furmančuks	15.10.2013.	Objekts: Zemsprieguma kabelu elektrolīnijas rekonstrukcija Mārupītes gatvē un Laimdotes ielas gājēju ceļiņā, Mārupē, Mārupes novads. Ielu apgaismojums.	Stadija: TP
ELT d. vad. A. Furmančuks	15.10.2013.		Lapa: ELT-9
Projektētājs A. Furmančuks	15.10.2013.		Lapu skaits: M 1 : 500
Būvkomersanta reģistrācijas Nr. 3625-R Tel./fakss: +37167224801; Mob. tel. +37126415860 elpro@elpro.lv		Lapas nosaukums: Trases plāns, Mārupītes gatve, lapa Nr.5.	

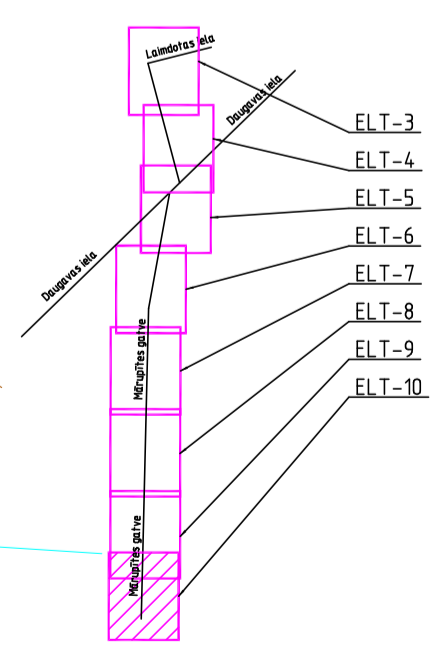
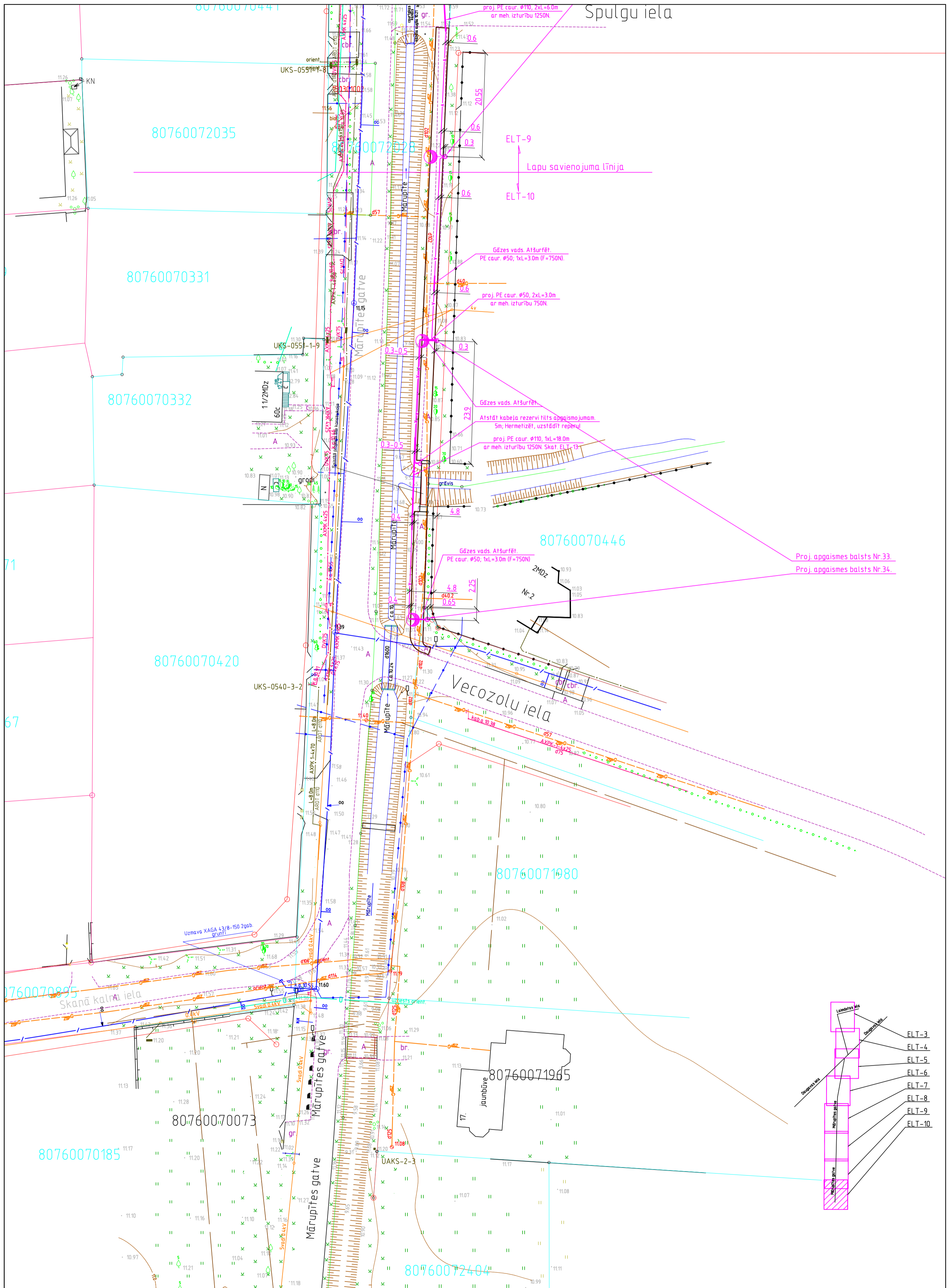

Piezīmes:

1. Piezīmes skat. lapā ELT-4.

Pasūtītājs: Mārupes novada Dome			Pasūtījums: MND 2013/27			
Būvpr. vad.	A. Furmančuks	15.10.2013.	Objekts: Zemsprieguma kabeļu elektrolīnijas rekonstrukcija Mārupes gatvē un Laimdotas ielas gājēju celiņā, Mārupē, Mārupes novads. Ielu apgaismojums.	Stadija	Lapa	Lapu skaits
ELT d. vad.	A. Furmančuks	15.10.2013.		TP	ELT-10	
Projektētājs	A. Furmančuks	15.10.2013.		M 1 : 500		
Būvkomersanta reģistrācijas Nr. 3625-R Tel./fakss: +37167224801; Mob. tel. +37126415860 elpro@elpro.lv			Lapas nosaukums: Trases plāns, Mārupites gatve, lapa Nr.6.			

Iznesums 1
no ELT-7
Mērogs 1:250

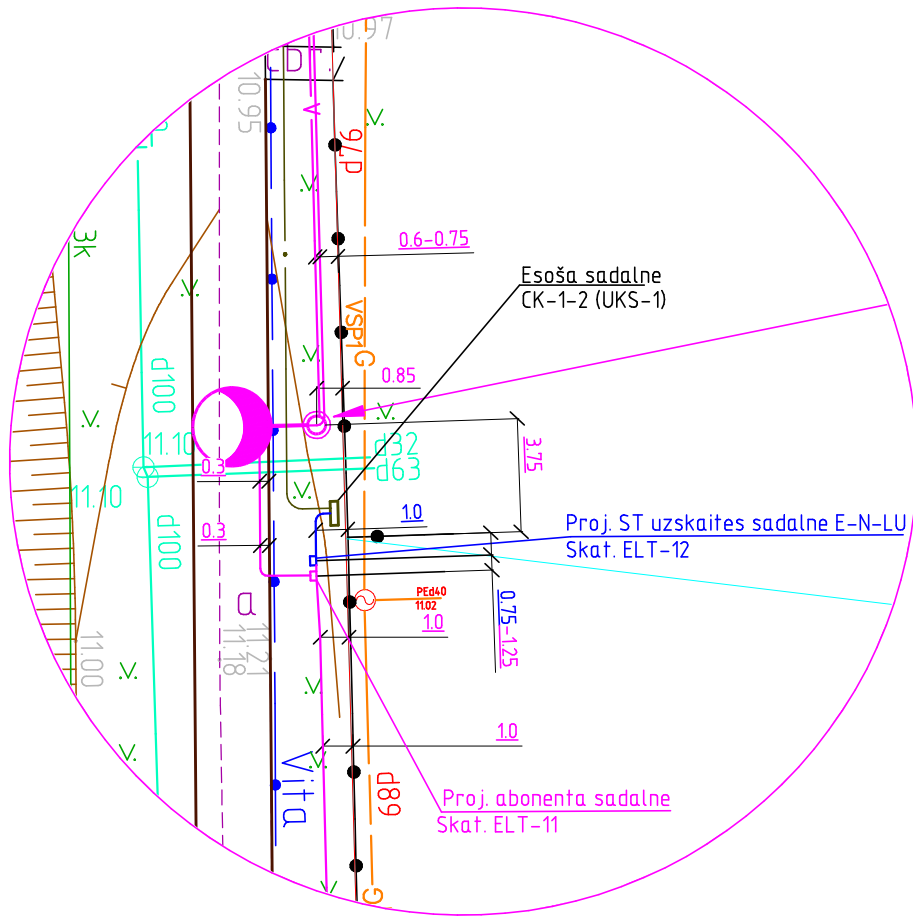

Proj. Sadales tīkls uzskaites sadalne N-LU-II
uzstādīšanas skice.

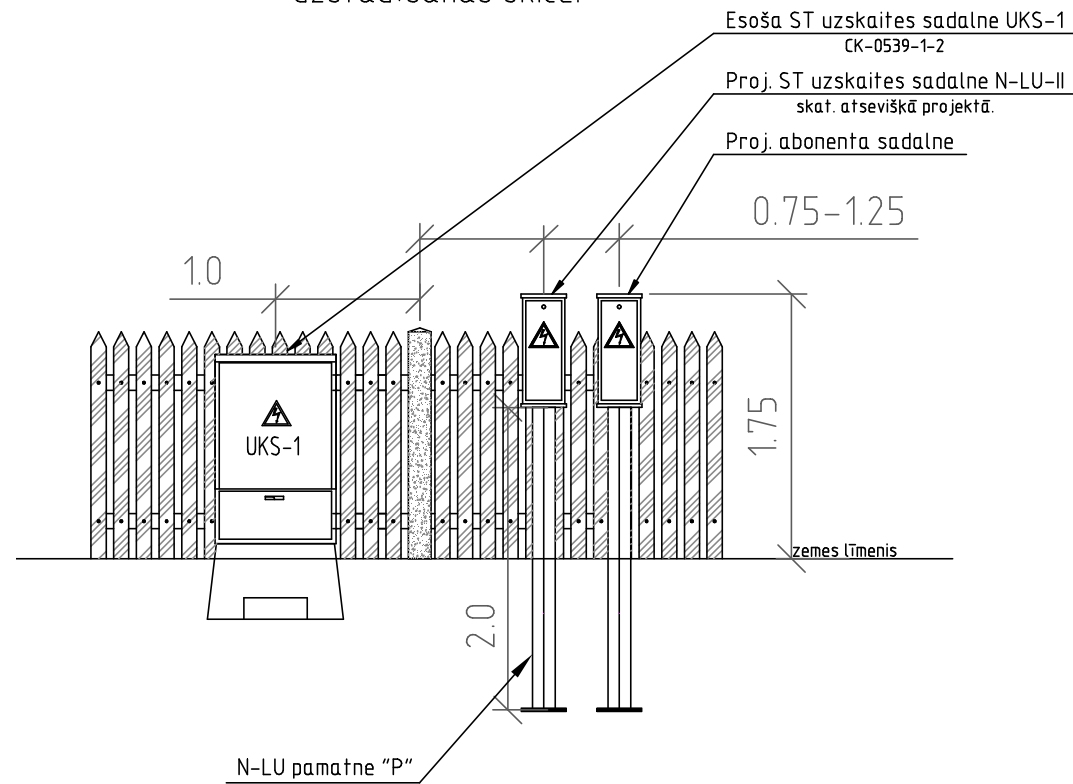

Aparātu aptuvens izvietojums sadalnē

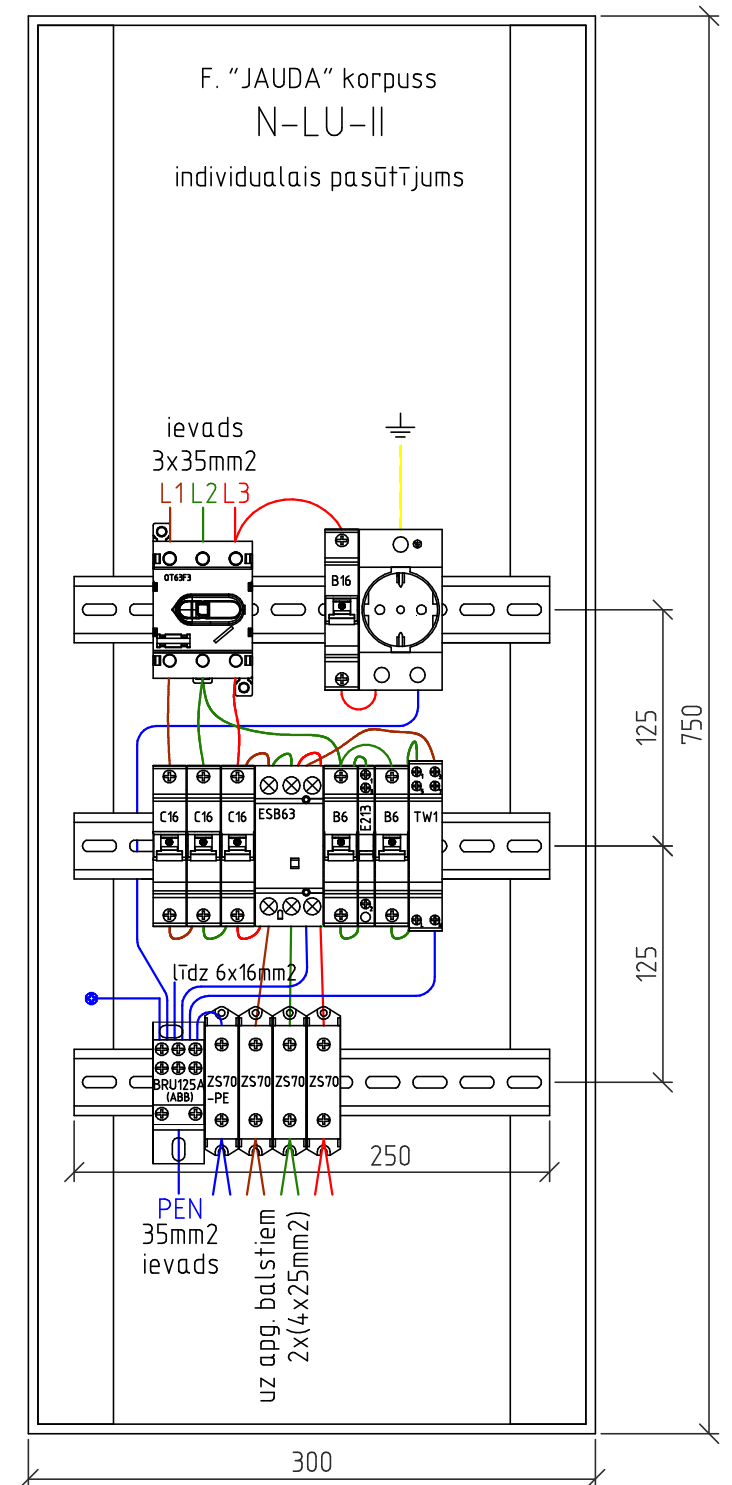

Piezīmes:

1. Mērogs 1:500 skat. ELT-7 lapā.
2. Uzskaites sadalnes novietne atbilst LEK-0123.
3. Projektu realizēt vienā kārtā. Proj. AS "Sadales tīkls" kabelis ar uzskaites sadalni skat. atsevišķa SIA ELPRO projektā: "Uzskaites sadalnes uzstādīšana Mārupītes gatvē, Mārupē, Mārupes novads. Elektroapgāde.".
4. Projektā pieņemtie apzīmējumi skat. lapā ELT-1.
5. Skat. paskaidrojuma rakstu.

Pasūtītājs:				Mārupes novada Dome			Pasūtījums		
							MND 2013/27		
Būvpr. vad.	A. Furmančuks	15.10.2013.	Objekts Zemsprieguma kabelu elektrolīnijas rekonstrukcija Mārupītes gatvē un Laimdotas ielas gājēju ceļiņā, Mārupē, Mārupes novads. Ielu apgaismojums.	Stadija	Lapa	Lapu skaits			
ELT d. vad.	A. Furmančuks	15.10.2013.		TP	ELT-11				
Projektētājs	A. Furmančuks	15.10.2013.					M 1 : 50		
				Lapas nosaukums					
Būvkomersanta reģistrācijas Nr. 3625-R Tel./fakss: +37167224801; Mob. tel. +37126415860 elpro@elpro.lv				Vadības sadalnes uzstādīšanas skice					

Apgaismes staba ar kontaktlīdzi sadalni Apgaismes staba uzstādīšanas skice
uzstādīšanas skice

Thorn Nella, 70W

Europoles KLM h1=4.5m,
d1=60mm; d2=145mm

Gājējs

Mārupītes gatve

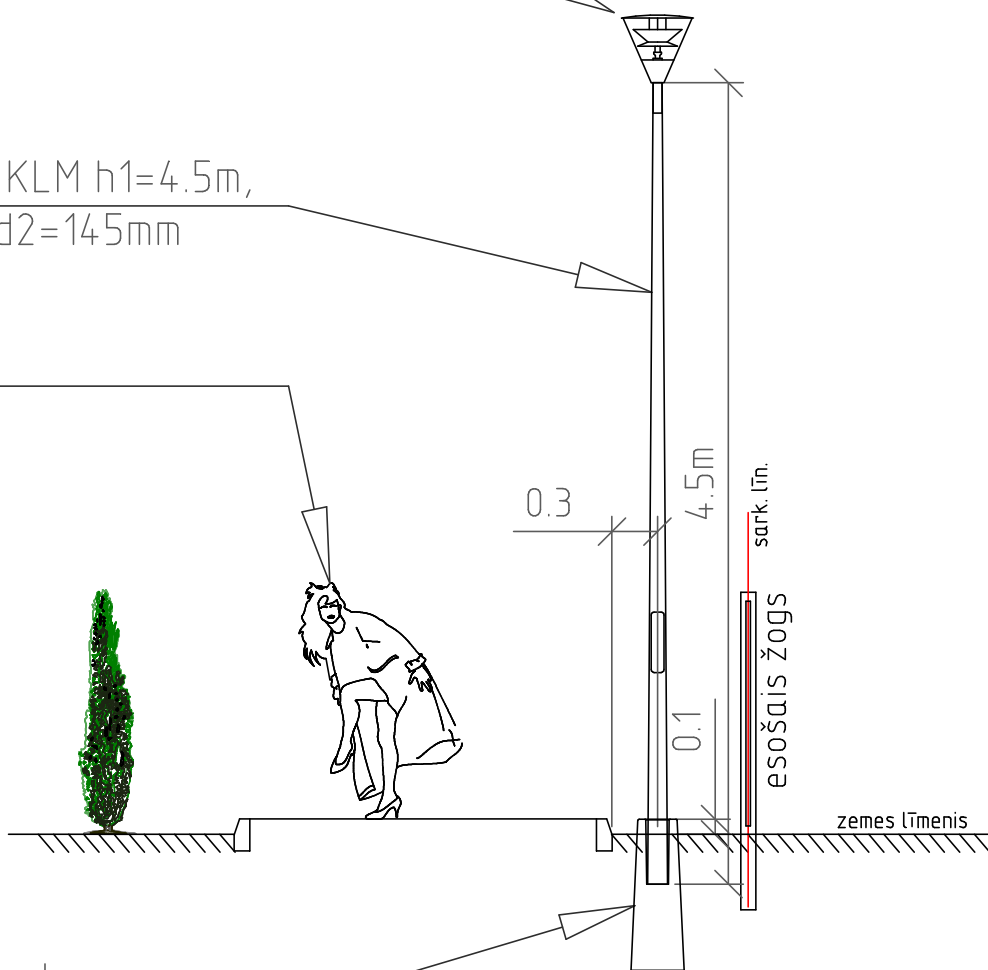

Betona pamats
P-6 (LB)

Pasūtītājs:				Mārupes novada Dome			Pasūtījums			MND 2013/27		
Būvpr. vad.	A. Furmančuks	15.10.2013.	Objekts Zemsprieguma kabeļu elektroliņijas rekonstrukcija Mārupītes gatvē un Laimdotas ielas gājēju celiņā, Mārupē, Mārupes novads. Ielu apgaismojums.	Stadija	Lapa	Lapu skaits						
ELT d. vad.	A. Furmančuks	15.10.2013.		TP	ELT-12							
Projektētājs	A. Furmančuks	15.10.2013.		M 1 : 50								
				Lapas nosaukums			Apgaismes balstu uzstādīšanas skice					
Būvkomersanta reģistrācijas Nr. 3625-R Tel./fakss: +37167224801; Mob. tel. +37126415860 elpro@elpro.lv												

Griezums Nr.1
M 1 : 200

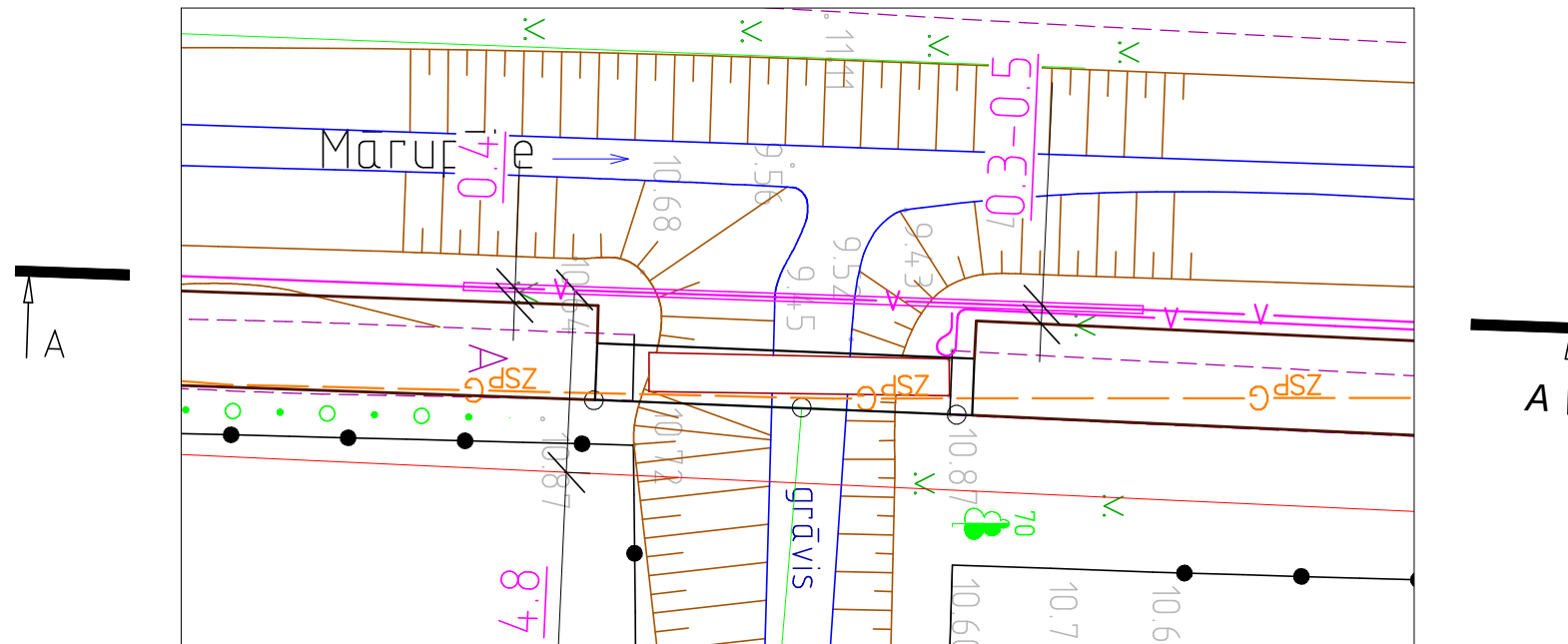

Griezums A-A
vert. M 1 : 100

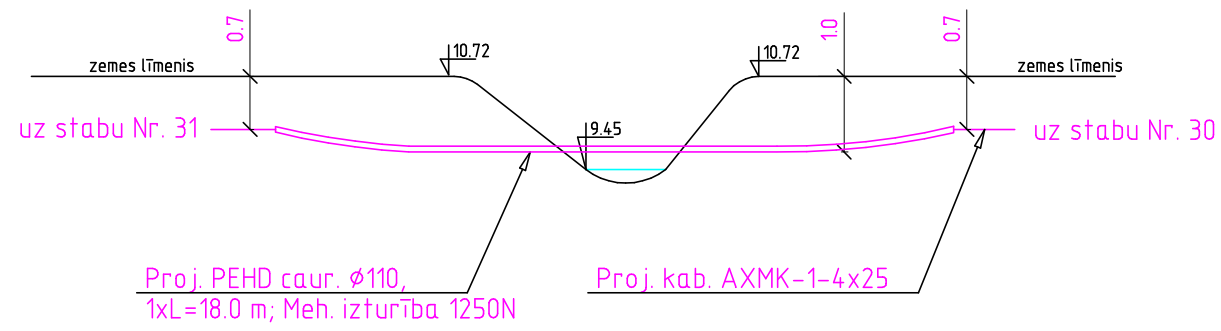

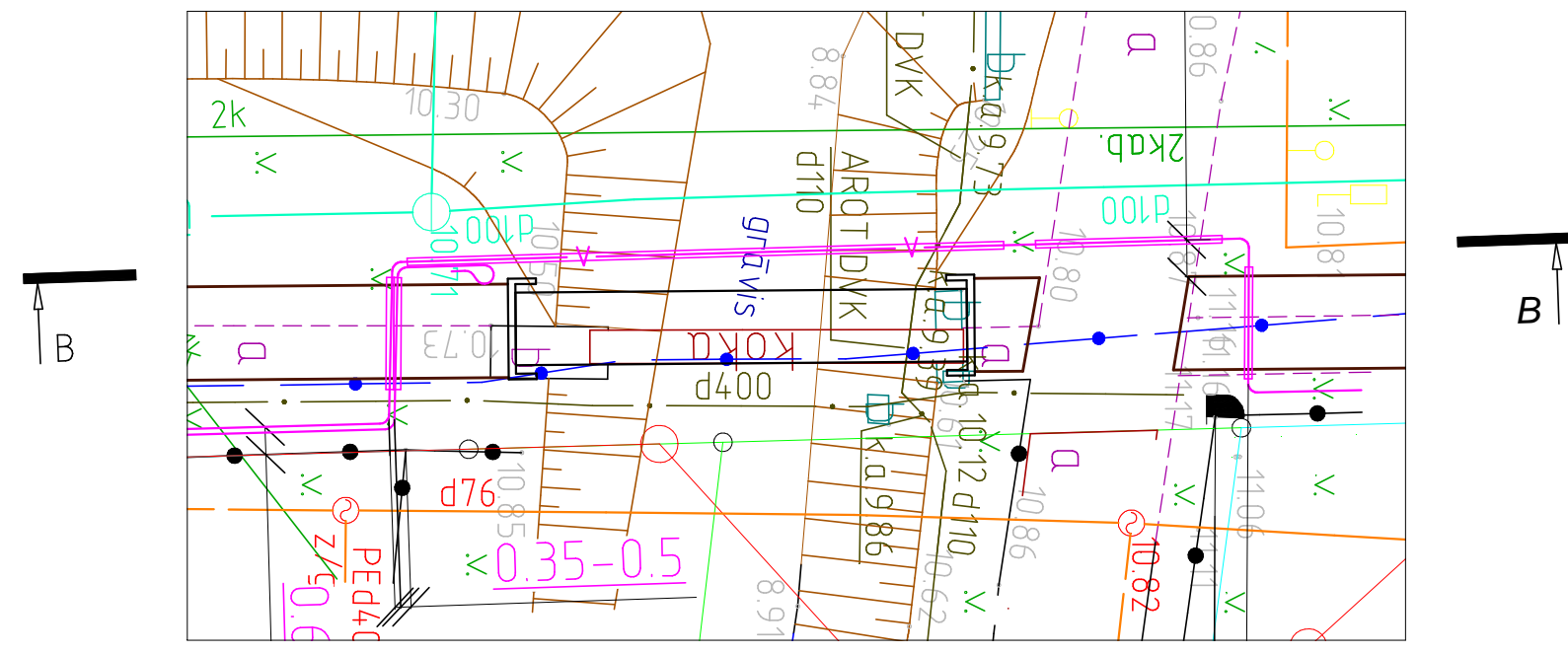

Pasūtītājs:				Mārupes novada Dome			Pasūtījums		
							MND 2013/27		
Būvpr. vad.	A. Furmančuks		15.10.2013.	Objekts	Zemsprieguma kabeļu elektrolīnijas rekonstrukcija				
ELT d. vad.	A. Furmančuks		15.10.2013.		Mārupes gatvē un Laimdotas ielas gājēju celiņā, Mārupē,				
Projektētājs	A. Furmančuks		15.10.2013.		Mārupes novads. Ielu apgaismojums.				
				Lapas nosaukums			bez mēroga		
Būvkomersanta reģistrācijas Nr. 3625-R Tel./fakss: +37167224801; Mob. tel. +37126415860 elpro@elpro.lv				Grāvja šķērsojuma griezum Nr.1					

Griezums Nr.2
M 1 : 200

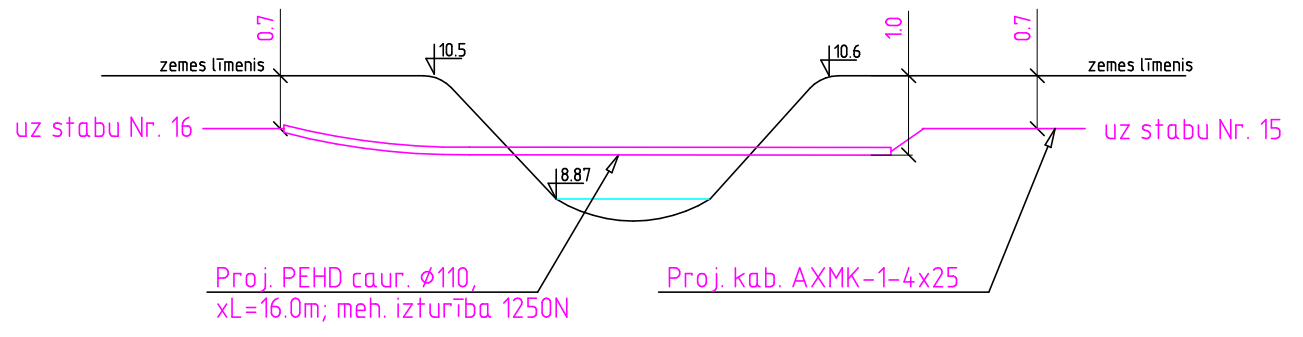

Griezums B-B
vert. M 1 : 100



Pasūtītājs:				Mārupes novada Dome			Pasūtījums		
							MND 2013/27		
Būvpr. vad.	A. Furmančuks		15.10.2013.	Objekts	Zemsprieguma kabeļu elektrolīnijas rekonstrukcija				
ELT d. vad.	A. Furmančuks		15.10.2013.		Mārupītes gatvē un Laimdotas ielas gājēju celiņā, Mārupē,				
Projektētājs	A. Furmančuks		15.10.2013.		Mārupes novads. Ielu apgaismojums.				
				Lapas nosaukums			bez mēroga		
Būvkomersanta reģistrācijas Nr. 3625-R Tel./fakss: +37167224801; Mob. tel. +37126415860 elpro@elpro.lv				Grāvja šķērsojuma griezum Nr.2					

Pozīcija	Iekārtas, materiālu nosaukums un tehniskais raksturojums, rūpnīca-izgatavotāja.	Iekārtas tips, marka.	Mērvienība	Daudzums	Piezīmes
1	App. sadale, 400/230V, ar DIN līstēm, 36mod. komplektā:		kompl.	1	AS-1
2	Ievadā: - Slēdzis, (OT63, ABB) 63A, 3f. -1gab.	OT63 (ABB)			
3	Līnijās: - Automātslēdži, Icu ≥ 6.0kA,:				
4	- 6A, 1f., "B" tipa -2gab.	S201 (ABB)			
5	- 16A, 1f., "B" tipa -1gab.	S201 (ABB)			
6	- 16A, 1f., "C" tipa -3gab.	S201 (ABB)			
7	- Kontaktors -1gab.	ESB-63A-30, (ABB)			
8	- Kontaktu ligzda 1f. -1gab.	E1175, 16A, (ABB)			
9	- Krēslas relejs -1kompl.	TW1 kopā ar LS-SP (ABB)			
10	- Klemme -1gab.	BRU125A (ABB)			
11	- Klemme -3gab.	ZS70 (ABB)			
12	- Klemme -1gab.	ZS70-PE (ABB)			
13	Sadales zemēšanas komplekts	(Jauda)	kompl.	1	
14	Sadales stiprināšanas kaja	P-2 (Jauda)	gab.	1	
15	Gumija blīve balstam	GB04RB (SLO)	gab.	47	
16	Apgaismes balsta betona pamats	P-6 (LB)	gab.	47	
17	Apgaismes balsts, konisks, cinkots.	Europoles KLM 60/60	gab.	5	ELT-3; Nr.1,2,3,4,5
18	Apgaismes balsts, konisks, cinkots.	Europoles KLM 45/60	gab.	42	
19	Automātslēdži, Icu = 6.0kA, 6A, 1f., "C" tipa	S201 (ABB)	gab.	47	
20	Savienojuma spaiļi balstā		gab.	47	
21	Stabu skrūves		kompl.	47	
22	Krēslas devejs ar stiprināšanas kronšteinu balstā (virs gaismekļa)	LS-SP (ABB)	gab.	1	
23	Gaismeklis komplektā ar spuldzēm, Na, 100W	SGS102 (Philips)	gab.	5	
24	Gaismeklis komplektā ar spuldzēm, Na, 70W	Nella HID SIL (Thorn)	gab.	42	
25	Kabelis ar šķērsriezumu:				
26	- 2x1.5 mm ²	NYN	m	25	
27	- 3x2.5 mm ²	NYN	m	152	
28	- 3x2.5 mm ²	MMJ	m	266	
29	- 4x25 mm ²	AXMK-1	m	1982	
30	- 4x35 mm ²	AXMK-1	m	6	
31	PE gofrēta caurule	d25	m	177	
32	PE caurule ar meh. izturību 1250N	d110 (EvoPipes)	m	75	
33	PE caurule ar meh. izturību 750N	d110 (EvoPipes)	m	13	
34	PE caurule ar meh. izturību 750N	d50 (EvoPipes)	m	76	
35	PE caurule ar meh. izturību 450N	d50 (EvoPipes)	m	34.5	
36	PE caurules blīv. uzgalis d110		gab.	14	
37	PE caurules blīv. uzgalis d50		gab.	62	
38	PE caurules gala vaks d110		gab.	6	
39	z/s kabeļa gala apdare	EPKT 0015-L12	kompl.	4	
40	Kabeļa signallente		m	1710	
41	Kabeļa aizsardzības profils	L125	m	1450	
42	Celtniecības smiltis		m ³	70	
43	Melnzeme		m ³	30	
44	Zāles sekas		kg	20	
45	Šķembas		m ³	3	
46	Asfalts		m ³	0.5	

Pasūtītājs:

Mārupes novada Dome

Pasūtījums

MND 2013/27

				Objekts	Stadija	Lapa	Lapu skaits
Būvpr. vad.	A. Furmančuks	15.10.2013.		Zemsprieguma kabeļu elektrolīnijas rekonstrukcija	TP	ELT-15	15
ELT. d. vad.	A. Furmančuks	15.10.2013.		Mārupītes gatvē un Laimdotas ielas gājēju celiņā, Mārupē,	bez mēroga		
Projektētājs	A. Furmančuks	15.10.2013.		Mārupes novads. Ielu apgaismojums.			
Būvkomersanta reģistrācijas Nr. 3625-R Tel./fakss: +37167224801; Mob. tel. +37126415860 elpro@elpro.lv				Lapas nosaukums			
				Iekārtu specifikācija.			

Pasūtītājs: Mārupes novada Dome

Objekts: "Zemsprieguma kabeļu elektrolīnijas rekonstrukcija Mārupītes gatvē un Laimdotas ielas gājēju celiņā, Mārupē, Mārupes novads. Ielu apgaismojums."

III PIEVIENOTIE DOKUMENTI